

● **Blueair**



Scan here to access additional product, registration, warranty information and FAQs.

User manual

Blue 3450i

User Manual
取扱説明書
使用手册
사용자 설명서
مَدخست سَم الالولء

Product name	Model number
Blue 3450i	3432111100

- Blue air purifiers are electrical appliances for indoor use only, take the necessary precautions to reduce the risk of fire, electric shock or injury.
- This appliance can be used by children aged from 8 years and above and persons with reduced physical, sensory or mental capabilities or lack of experience and knowledge if they have been given supervision or instruction concerning use of the appliance in a safe way and understand the hazards involved.
- Children shall not play with the appliance.
- Cleaning and user maintenance shall not be made by children without supervision.
- Always disconnect the appliance from the power supply before maintenance.
- Do not attempt to open or service the appliance yourself. Service must be done by the manufacturer, service agent or similarly qualified personnel using only original Blueair spare parts.
- Ensure that the power cable and the power plug are not at risk of getting damaged. To avoid hazard, a damaged power cable must always be replaced by the manufacturer, service agent or similarly qualified person.
- If the appliance is damaged or malfunctions, turn it off, disconnect it from the power supply and contact Blueair.
- The power plug must be firmly inserted in the power socket.
- When disconnecting the unit from the power supply, do not pull on the power cord, pull on the power plug.

- Use the power cable provided with your Blueair air purifier to plug directly and firmly into an appropriate, electrical outlet.
- Do not use an extension cord or a power strip. Refer to the rating label on your appliance.
- Do not alter the power plug in any way. If the plug does not fit into the outlet, contact qualified personnel to install the proper outlet.
- Do not use the included power cord for anything else but the appliance.
- Do not allow objects to enter or block the air inlets and air outlets as this can cause electric shock or damage the appliance.
- Do not place any objects on top of or directly against the appliance.
- Do not sit on, stand, climb onto or hang from the appliance.
- Keep the appliance, including the power cable, at a safe distance from heated surfaces and open fire.
- Keep the appliance and power plug away from water and other liquids.
- Keep the appliance and power plug away from chemicals such as pesticides and deodorants.
- Place the appliance on the floor. The appliance must be placed on a stable surface.
- Do not use the appliance outdoors or in wet environments such as bathrooms, laundry rooms or pool areas.

Product map

A User interface

B Air outlet

C Air quality indicator (AQI)

D Fan motor

E Noise shield

F Particle & carbon filter

G Washable fabric pre-filter

Air quality status (PM 2.5)

The air purifier has a particle sensor to measure the fine particles (PM2.5) level. The LED indicator displays air quality status in 5 colors from excellent (blue) to polluted (red).



Getting started

- 1 ON/Standby button
- 2 Fan Speed button

Indicators

- 3 Auto mode
- 4 Night mode (lowest speed setting)
- 5 Speed 1
- 6 Speed 2
- 7 Speed 3
- 8 Filter replacement
- 9 Wi-Fi

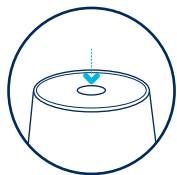
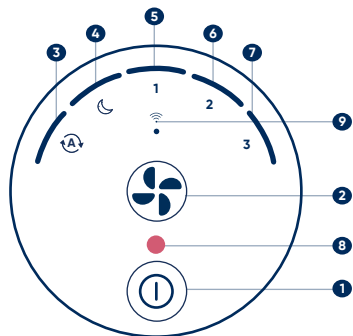

Two button control

Press the **ON/Standby button** to turn the air purifier.

Adjust the mode and the fan speed using the **Fan Speed button**.

This air purifier has a total of four fan speeds - **Night mode** being the lowest/most silent one, Speed three being the highest one.



Auto mode

Automatically adjusts the fan speed based on your indoor PM levels to ensure optimal air quality. Recommended setting.



Night mode

Lowest fan speed and fully dimmed lights.

1,2,3

Fan speeds 1-2-3

Fan speed levels which you can manually set by pressing the Fan Speed button on the interface or adjust via Blueair app.

How to use tips

Change brightness

Press the Fan Speed button and On/Standby button at the same time. Hold for three seconds.

Then, keep holding your finger on the On/Standby button and tap the Fan Speed button with the other finger to adjust brightness.

If the brightness is on the lowest level, then it will increase by one level. If the brightness is on the highest level, then it will decrease by one level.

Turn off/on Wi-Fi LED

When starting the appliance for the first time, the Wi-Fi LED will blink to signal the device is ready for pairing. After successfully connecting the appliance to the app, the Wi-Fi LED will stay solid.

If you choose not to connect the product, the Wi-Fi LED can be turned off. Long press Fan Speed button for about 5 seconds and then release. The Wi-Fi LED will stop blinking.

Step 1



Step 2



5 seconds

Enable/disable Child lock

Long press On/Standby button for about 5 seconds (until all the LEDs of the interface light up and blink once). Then release.

When the Child lock is on the air purifier will continue to operate but the speed/mode button will be locked.

Filter reset

Extra long press Fan Speed button for about 15 seconds (until all the LEDs of the interface light up for the second time and blink once). Then release.

After replacing the filter, it is required to manually conduct filter reset on the appliance. If done correctly, the red filter replacement indicator will blink three times and then disappear.

Factory reset

Extra long press On/Standby button for about 15 seconds (until all the LEDs of the interface light up for the second time and blink four times). Then release.

After factory reset, the air purifier restarts with default configuration will go into Standby mode.



5 seconds



15 seconds



15 seconds

Connect to the Blueair app

Connecting to the Blueair app allows you to control the air purifier remotely and monitor filter usage. The app offers additional functions to the air purifier.

Step 1

Download the Blueair app from the App store or Google play.

Step 2

Open the app. Create or sign into your Blueair account.

Step 3

Click on **Connect Product** and select **Blue**. Follow the instructions to complete app pairing.

First time connection tips

Make sure to turn on your air purifier. Once the Wi-Fi indicator is blinking, it is ready to be paired with your app.



Bluetooth is required for first time pairing. Turn your phone's bluetooth on and keep your phone within 3ft of the air purifier for initial pairing.

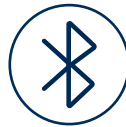

Keep your air purifier within 15 feet of your Wi-Fi router to maintain optimal connection.



Make sure you are using a visible Wi-Fi network that is not hidden. VPN (Virtual Private Network) should be deactivated while using the Blueair App.



This air purifier can only connect to 2.4 GHz Wi-Fi. If you are using a dual-band Wi-Fi router, make sure to select 2.4GHz.



Get the app



Maintenance information

Important! Turn the air purifier off and disconnect the air purifier from the power supply before maintenance.

Changing your filter

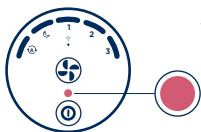

When your air purifier's indicator light turns red, it's time to change the main filter. This will occur some time between 6 and 9 months of operation, depending on usage and your air quality conditions.

Step 1

Turn off the air purifier and unplug it. Rotate the top counter-clockwise to unlock, then lift up to remove it.

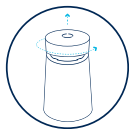

Step 2

Remove the fabric pre-filter and the noise shield.



Step 3

Use the filter handles to pull out the old filter and replace with new. Make sure to remove plastic wrapping before inserting the new filter in the appliance.

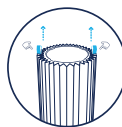

Step 4

Place the noise shield back on top of the filter. Pull up the the fabric pre-filter over the filter and the silencer. (Please ensure that the leather tag is on the upper side of the fabric pre-filter.)



Step 5

Twist the top back on and plug in the air purifier.



Step 6

Important! Turn the air purifier back on and reset the filter indicator by pressing down the Fan Speed button for 15 seconds. (until all the LEDs of the interface light up for the second time and blink once). Then release.



Cleaning your washable pre-filter

Clean your pre-filter regularly when you see dust or dirt. Vacuum the exterior of the fabric with a soft brush attachment. If the pre-filter requires a deeper clean, wash according to the instructions on the pre-filter's label. Hang to dry.

Step 1

Turn the air purifier off and unplug it. Rotate the top counter-clockwise to unlock and remove it.

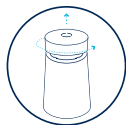

Step 2

Remove the fabric pre-filter from the noise shield and main filter.



Step 3

Wash according to instructions on the fabric pre-filter's label.



Step 4

Pull the clean pre-filter back over the noise shield and main filter.



Step 5

Please ensure that the leather tab of the pre-filter is on the upper part.



Step 6

Push the top cylinder down, rotate it clockwise to lock it.



Disposal and recycling

This air purifier should be recycled as electronic waste. If you have any questions regarding the disposal of this air purifier, please contact your local waste management for best way to recycle.



Troubleshooting

Issue	Potential Cause	Try this
There is a red circle on my air purifier's panel.	It is time to change the main filter.	<ol style="list-style-type: none">1. Change filter according to the instructions in this guide.2. Reset the filter life timer: press down the fan speed button until the red light disappears (15 seconds).
My air purifier is making too much noise.	Air purifiers that are set on a high-speed level produce more noise because they function at faster rates.	Set a lower fan speed. The air purifier should be quieter.
	The plastic sealing is still on the filter.	<ol style="list-style-type: none">1. Remove the main filter according to the instructions in this guide.2. Make sure that the plastic cover is removed from the filter.
	If the main filter or pre-filter are clogged or dirty, the engine might not get sufficient airflow, which may result in increased noise levels.	Unplug your air purifier and vacuum the air purifier and its fabric pre-filter from the outside with a soft brush attachment. Clean the fabric pre-filter in the washing machine. Replace the main filter when your filter indicator turns red.
I cannot connect my air purifier.	The air purifier is too far from your phone and router during the set up.	<ol style="list-style-type: none">1. Ensure that your phone, air purifier and Wi-Fi router are in the same room and in close distance during initial set up (follow the app for exact distance instructions). Once you have successfully paired your air purifier you can place it at your desired location.2. Make sure that your air purifier is plugged in and powered on.
	The Blueair App is not up to date.	Open your App Store in your phone and ensure you have the latest Blueair app version.
	The router is not on or has no connection. The router is not using a standard connection.	Ensure the following before trying to connect your product again: <ol style="list-style-type: none">1. Internet is currently running2. You are using a 2.4Ghz network.3. Deactivate VPN.
	Bluetooth is deactivated.	Ensure Bluetooth is enabled in your smartphone's settings.

Issue	Potential Cause	Try this
My air purifier has lost connection.	Temporary Wi-Fi disturbances. New Wi-Fi settings or router.	If your air purifier does not re-connect by itself after a few minutes: <ol style="list-style-type: none">1. Open the Blueair app.2. Select your air purifier and go to Product Settings.3. Delete the air purifier.4. Go back to the home screen and select "Connect Product". Follow the connection instructions on the product.
My indoor air quality is not improving.	Indoor air quality is polluted. Air quality sensors are dusty and showing incorrect levels.	<ol style="list-style-type: none">1. Disconnect the power cable from the wall outlet and wait approximately 30 seconds2. Make sure that there are no objects or dust around the air quality sensors at the back of the air purifier.3. Reconnect the power cable.4. Press the power button. If the air quality does not improve with the use of the air purifier and with ventilation, please contact us.

For more information and troubleshooting tips, please check the Support page on www.blueair.com

商品名

モデル番号

Blue 3450i

3432111100

- Blueairの空気清浄機は室内での使用のみを想定して設計されています。火災、感電、怪我などの発生リスクを軽減するためにも、必要な予防措置を講じるようにしてください。
- 8歳以上のお子様や身体的、知覚的、精神的な疾患がある方、または経験や知識が足りない方でも、本機器の安全な使用に関する監督と指示を受けており、本機器の使用に伴う危険性について理解をされている場合は、本機器をご利用いただけます。
- お子様の本機器で遊ばないようにしてください。
- 監督がされていない状況では、お子様に洗浄やユーザーメンテナンスはさせないようにしてください。
- メンテナンスの前に、必ず本機器の電源プラグを抜いてください。
- 本機器を開けたり、修理しないでください。メンテナンスは、メーカー、サービス代理店、または同等の資格を有する者がBlueairの純正部品のみを使用して行わなければなりません。
- 電源ケーブルと電源プラグが損傷しないように気をつけてください。危険を回避するために、損傷した電源ケーブルは、常にメーカー、サービス代理店、または同等の資格を有する者が交換しなければなりません。
- 本機器が損傷しているまたは誤動作する場合は、電源を切り、電源プラグを抜き、Blueairにご連絡ください。
- 電源プラグは、電源ソケットにしっかりと挿し込んでください。
- 電源プラグを抜くときは、電源コードを引っ張らず、電源プラグを持ち引っ張ってください。
- Blueair空気清浄機に付属する電源ケーブルを使用して、適切なコンセントにしっかりと挿し込んでください。
- 延長コードや電源タップは使用しないでください。本機器の定格ラベルを確認してください。

- 電源プラグを改造しないでください。プラグがコンセントに合わない場合は、有資格者に連絡して適切なコンセントを取り付けてください。
- 付属する電源コードを本機器以外に使用してはいけません。
- 感電や本機器の損傷の原因となる可能性があるため、吸込口と吹出口に物を入れたり、塞いだりしないでください。
- 本機器の上または直接前に物を置かないでください。
- 本機器の上に座ったり、立ったり、登ったり、ぶら下がったりしないでください。
- 本機器（電源ケーブルを含む）は、加熱面や直火から安全な距離まで遠ざけてください。
- 本機器と電源プラグに水やその他の液体が付着しないように気をつけてください。
- 本機器および電源プラグを農薬やデオドラントなどの化学物質から遠ざけてください。
- 本機器は床に置いてください。本機器は安定した表面に置く必要があります。
- 本機器を屋外で使用したり、風呂場、脱衣所、プールなどの濡れた環境で使用しないでください。

製品マップ

- A ユーザーインターフェース
- B 吹出口
- C 空気質指標 (AQI)

- D モーター
- E サイレンサー
- F 粒子 & カーボンフィルタ

- G ウォッシュブルファブリックプレフィルタ

空気質の状態 (PM2.5)

空気清浄機には、微粒子 (PM2.5) レベルを測定するための粒子センサーが搭載されています。

LEDインジケーターにより、空気質が良好 (青) から汚染 (赤) の5色で示されます。

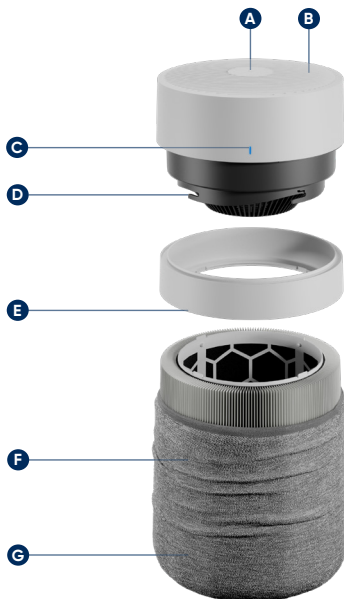

初期設定

- ① オン/スタンバイボタン
- ② ファン回転速度ボタン
- ③ オートモード
- ④ ナイトモード(最低速度設定)
- ⑤ 速度1
- ⑥ 速度2
- ⑦ 速度3
- ⑧ フィルター
- ⑨ Wi-Fi

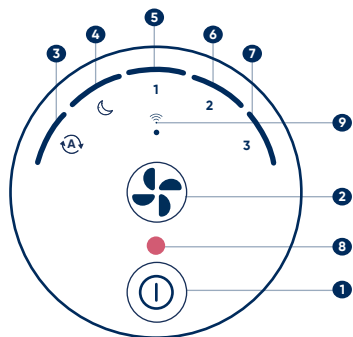

ツーボタンコントロール

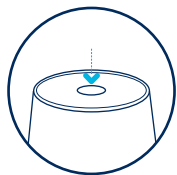

オン/スタンバイボタンを押して、空気清浄機の電源を入れます。
ファン回転速度ボタンを使用して、モードやファン回転速度を調整します。
本空気清浄機には合計4つのファン回転速度があり、ナイトモードが速度が最も低く最も静かで、速度3が最高速度となります。



オートモード

PM2.5の室内レベルに基づきファンの回転速度を自動的に調整し、空気質を最適にします。
推奨される設定です。



ナイトモード

ファン回転速度は最も低く、ライトも完全に落とされます。

1,2,3

ファン回転速度1、2、3

インターフェースでファン回転速度ボタンを押すと、ファン回転速度を手動で設定することができます。または、Blueairアプリでも調整が可能です。

ヒントの活用方法

明るさの変更

ファン回転速度ボタンとオン/スタンバイボタンを同時に押します。3秒間長押しします。

次に、指でオン/スタンバイボタンを押し続け、もう一方の指でファン回転速度ボタンをタップすると明るさを調整できます。

明るさが最低レベルになっている場合は、1レベルずつ上がっていきます。明るさが最高レベルになっている場合は、1レベルずつ下がっていきます。

Wi-Fi LEDのオフ/オン

機器を初めて起動すると、Wi-Fi LEDが点滅し、デバイスのペアリングの準備が整ったことを示します。機器がアプリに正常に接続されると、Wi-Fi LEDは点灯したままになります。

製品を接続しない場合は、Wi-Fi LEDをオフにすることができます。ファン速度ボタンを約 5 秒間長押ししてから放します。Wi-Fi LEDの点滅が止まります。

手順1



手順2



5秒

チャイルドロックの有効化/無効化

オン/スタンバイボタンを5秒ほど長押しします (インターフェースのLEDがすべて点灯し、1回点滅するまで)。その後、ボタンから手を離します。

チャイルドロックがオンになっていると、空気清浄機は引き続き作動しますが、速度/モードボタンはロックされます。

フィルターのリセット

ファン回転速度ボタンを15秒ほど長押しします (インターフェースのLEDがすべて2回目に点灯し、1回点滅するまで)。その後、ボタンから手を離します。

フィルターを交換した後、機器のフィルターを手動でリセットする必要があります。フィルターの交換が正しく行われると、赤いフィルター交換インジケーターが3回点滅した後に消えます。

工場出荷時設定にリセット

オン/スタンバイボタンを15秒ほど長押しします (インターフェースのLEDがすべて2回目に点灯し、4回点滅するまで)。その後、ボタンから手を離します。

工場出荷時設定にリセットされると、空気清浄機はデフォルトの設定で再起動してスタンバイモードになります。



5秒



15秒



15秒

Blueairアプリへの接続

Blueairアプリに接続することで、常に空気清浄機を遠隔でコントロールし、フィルターの使用状況を監視することができます。このアプリにより、空気清浄機に追加の機能が提供されます。

手順1

App StoreまたはGoogle PlayからBlueairアプリをダウンロードします。

手順2

アプリを開きます。Blueairアカウントを作成するか、アカウントにサインインします。

手順3

[製品の接続] をクリックして [Blue] を選択します。指示に従ってアプリのペアリングを完了させます。

初回接続時のヒント

空気清浄機の電源を必ずオンにします。Wi-Fiインジケーターが点滅すると、アプリとのペアリングの準備が整います。



初回ペアリング時は、Bluetoothが必要となります。スマートフォンのBluetoothをオンにして、空気清浄機から約91センチ以内にスマートフォンを近づけ、初回ペアリングを行います。



適切な接続を維持するためにも、空気清浄機はWi-Fiルーターから約4.5メートル以内のところに置くようにしてください。



必ず隠れていない目に見えるWi-Fiネットワークをご利用ください。Blueairアプリのご利用時は、VPN（バーチャルプライベートネットワーク）を無効にする必要があります。



本空気清浄機は、2.4GHzのWi-Fiのみに接続することができます。デュアルバンドのWi-Fiルーターをご利用の場合は、必ず2.4GHzを選択してください。



メンテナンス情報

重要!メンテナンスの前に、空気清浄機の電源を切り、空気清浄機のコンセントを外してください。

フィルターの交換

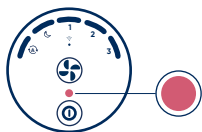

空気清浄機のインジケータライトが赤く点灯したら、メインフィルターを交換してください。使用状況や空気質の状態によっても異なりますが、6~9か月の間に交換してください。

手順1

空気清浄機の電源を切り、電源プラグを抜きます。上部を反時計回りに回転させてロックを解除し、持ち上げて取り外します。

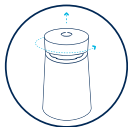

手順2

ファブリックプレフィルターとサイレンサーを取り外します。



手順3

フィルターの取っ手部分をつかんで古いフィルターを取り出し、新しいフィルターと交換します。機器に新しいフィルターを挿し込む前に、プラスチックの包装を必ず取り外すようにしてください。

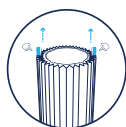

手順4

サイレンサーをフィルターの上に戻します。ファブリックプレフィルターをフィルターとサイレンサーの上にかぶせるように引き上げます。(レーザータグがファブリックプレフィルターの上部にあることをご確認ください。)



手順5

上部をひねって元に戻し、空気清浄機のプラグを挿し込みます。



手順6

重要!再度空気清浄機の電源を入れ直し、ファン回転速度ボタンを15秒間長押ししてフィルターインジケータをリセットします。(インターフェースのLEDがすべて2回目に点灯し、1回点滅するまで)。その後、ボタンから手を離します。



ウォッシュャブルプレフィルターの洗浄

ダストや汚れが見受けられる場合は、プレフィルターを定期的に洗浄します。柔らかいブラシアタッチメントを使用して、ファブリックの外側に掃除機をかけます。プレフィルターをさらに洗浄する必要がある場合は、プレフィルターのラベルに記載されている指示に従って洗浄してください。

吊るして乾かします。

手順1

空気清浄機の電源を切り、電源プラグを抜きます。上部を反時計回りに回転させてロックを解除し、上部を取り外します。

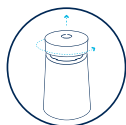

手順2

サイレンサーとメインフィルターからファブリックプレフィルターを取り外します。



手順3

ファブリックプレフィルターのラベルに記載されている指示に従って洗浄してください。



手順4

清潔なプレフィルターをサイレンサーとメインフィルターの上に戻します。



手順5

プレフィルターのレザータブが上部にくるようにしてください。



手順6

本体上部を押し込み、時計回りに回転させてロックします。



本体の廃棄とリサイクル

本空気清浄機は、電子機器廃棄物としてリサイクルする必要があります。本空気清浄機の廃棄に関してご不明な点等ございましたら、お住まいの地域の廃棄物管理当局までお問合せの上、最適ナリサイクル方法をご確認ください。



トラブルシューティング

問題	考えられる原因	次をお試しください
空気清浄機のパネルに赤い円があまりあります。	メインフィルターの交換時期です	1.このガイドの指示に従って、フィルターを交換してください。 2.フィルター寿命タイマーをリセットします。赤いライトが消えるまで(15秒)ファン回転速度ボタンを押し続けてください。
空気清浄機の音が大きすぎます	高速に設定された空気清浄機は、より速い速度で機能するため、より大きな音が発生します。 プラスチックのカバーが、まだフィルターにかかっています	ファン回転速度を低く設定してください。空気清浄機が静かになるはずですよ。 1.このガイドの指示に従って、粒子 & カーボンフィルターを取り外してください。 2.プラスチックのカバーがフィルターから取り外されたことを確認してください。
空気清浄機に接続できません	メインフィルターまたはプレフィルターが目詰まりしたり汚れたりすると、エンジンの風量が十分でなくなり、運転音が大きくなる可能性があります。	空気清浄機のプラグを抜き、掃除機に柔らかいブラシアタッチメントを装着して、空気清浄機とファブリックプレフィルターを外側から掃除します。 ファブリックプレフィルターを洗濯機で洗います。 フィルター交換お知らせ機能が赤になったら、メインフィルターを交換してください。
Blueairアプリが最新ではありません	設定中の空気清浄機が、スマートフォンルーターから遠すぎます	1.設定中は、Blueairアプリを開いたスマートフォン、空気清浄機、WiFiルーターが同じ部屋の中で近い距離にあることを確認してください(正確な距離の指示については、アプリに従ってください)。一度ペアリングに成功した後は、ご希望の場所に空気清浄機を設置できます。 2.空気清浄機がコンセントに接続され、電源がオンになっていることを確認してください。
ルーターの電源が入っていないか、接続されていません ルーターが標準接続を使用していません	Blueairアプリが最新ではありません	スマートフォンでApp Storeを開き、Blueairアプリのバージョンが最新であることを確認してください
Bluetoothが無効になっています	ルーターの電源が入っていないか、接続されていません ルーターが標準接続を使用していません	以下の点を確認してから、製品への接続を再度お試しください。 1.インターネットは現在稼働していますか 2.2.4Ghzネットワークを使用していますか。 3.VPNは無効になっていますか

問題

考えられる原因

次をお試しください

空気清浄機の接続が切れました

一時的なWiFiの障害
新しいWiFi設定やルーター

数分経っても自動的に再接続されない場合は、以下をお試しください。

1. Blueairアプリを開きます
2. 空気清浄機を選択し、[製品設定] に移動します
3. 空気清浄機を削除します
4. ホーム画面に戻り、[製品の接続] を選択します。製品の接続手順に従ってください。

室内空気が改善しません

室内空気が汚れています
空気質センサーにダストが付いていて、実際とは異なるレベルが表示されています

1. 電源ケーブルをコンセントから抜き、約30秒待ちます
 2. 空気清浄機の背面にある空気質センサーの周囲に、物体やダストがないことを確認してください。
 3. 電源ケーブルを再度差し込みます
 4. 電源ボタンを押します
- 空気清浄機の使用や換気を行っても空気が改善されない場合は、お問い合わせください。

その他のトラブルシューティングのヒントおよびカスタマーサポートチームへのお問い合わせは、www.blueair.com のサポートページをご覧ください

產品名稱

型號

Blue 3450i

3432111100

- Blue 空氣清淨機為僅限室內使用的電器，請採取必要的預防措施，以便減少火災、觸電或受傷的風險。
- 本產品可供 8 歲以上的兒童，以及生理、感知、心智能力或經驗及知識不足的人使用，前提是他們已接受有關以安全方式使用本產品的監督或指導，並瞭解所涉及的危險。
- 請不要讓孩童將本電器產品當成玩具。
- 未經監督，兒童不得進行清潔和保養。
- 進行維護之前，請務必切斷電器電源。
- 切勿自行打開或維修電器。維修服務必需由製造商、服務代理商或具有同等資格的專業人員進行，且只能使用原裝 Blueair 零組件。
- 確保電源線和電源插頭不存在損壞的風險。為避免危險，損壞的電源線務必由製造商、服務代理商或具有同等資格的專業人員進行汰換。
- 若電器出現損壞或故障，請將其關閉，切斷電源，然後聯絡 Blueair。
- 電源插頭必需牢固插入電源插座中。
- 切斷風扇清淨機電源時，請勿拔動電源線，而是拔動電源插頭。
- 務必使用 Blueair 空氣清淨機隨貨附贈的電源線直接牢固插入符合規格的電源插座。
- 請勿使用延長線或多頭插座。請參閱空氣清淨機上的額定電源標籤貼紙。
- 請勿改造電源插頭。如果插頭與插座無法吻合，請聯絡專業人員安裝正確的插座。
- 除電器之外，切勿將隨附的電源線用於其他任何用途。
- 如有物體進入或堵住進風口和出風口，會導致觸電或損壞電器，因此不得混入物體。
- 切勿將任何物件放置於設備上方或直接靠在電器上。
- 切勿在電器上坐立或站立、攀爬電器或懸掛於電器上。

- 電器(包括電源線)需與熱表面和明火保持一定的安全距離。
- 電器及電源插頭需遠離水及其他液體。
- 電器及電源插頭需遠離殺蟲劑和除臭劑等化學物質。
- 電器需放置於地板上。電器需放置於穩定的表面。
- 切勿在戶外以及浴室、洗衣房或泳池區等潮濕環境中使用電器。

產品圖

- A 操作面板
- B 出風口
- C 空氣品質指示燈 (AQI)
- D 風扇馬達
- E 消音器
- F 微粒與活性炭複合濾網
- G 可水洗纖維前置濾網

空氣品質狀況 (PM 2.5)

空氣清淨機包含可測量超細微粒 (PM2.5) 濃度的微粒感應器。

LED 指示燈以 5 種顏色顯示空氣品質狀況：從藍色 (極佳) 到紅色 (污染)。

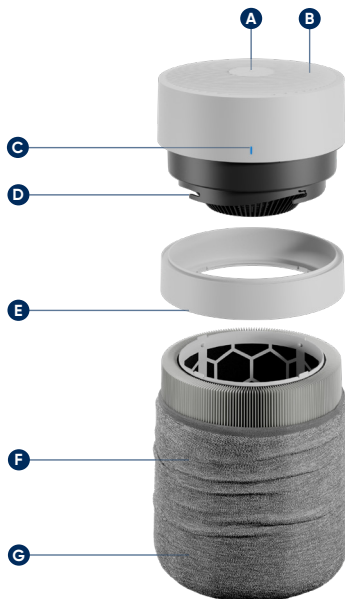

開始使用

- 1 開機/待機按鈕
- 2 風扇轉速按鈕

指示燈

- 3 自動模式
- 4 夜間模式 (最低轉速設定)
- 5 轉數 1
- 6 轉數 2
- 7 轉數 3
- 8 濾網汰換
- 9 Wi-Fi

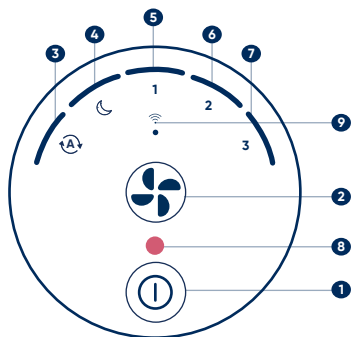

雙按鈕控制

按下「開機/待機」按鈕，打開空氣清淨機。
利用「風扇轉數」按鈕調整模式及風扇轉速。
這款空氣清淨機共有四檔風扇轉數——夜間模式轉數最低/最安靜，轉數 3 為最高轉數。

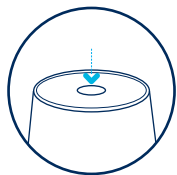

自動模式

根據您的室內PM 值自動調整風扇轉數，進而確保最佳空氣品質。
建議設定。



夜間模式

最低風扇轉數與完全調暗。



1,2,3

風扇轉速 1-2-3

可通過輕按面板的「風扇轉數」按鈕手動設定風扇轉數等級，或者透過 Blueair App 加以調節。

使用小技巧

改變亮度

同時按下「風扇轉數」按鈕與「開機/待機」按鈕，按住三秒。

然後，用手指按住「開機/待機」按鈕，用另一根手指輕點「風扇轉數」按鈕可調節亮度。

如果亮度在最低等級，則會按等級遞增。如果亮度在最高等級，則會按等級遞減。

關閉/開啟 Wi-Fi LED 指示燈

於首次啟動電器時，Wi-Fi LED 指示燈將閃爍，代表裝置已準備配對。在電器與 App 成功連線之後，Wi-Fi LED 指示燈常亮。

如果您選擇不連接產品，則可以關閉 Wi-Fi LED。長按「風扇轉數」按鈕約 5 秒，然後鬆開。Wi-Fi LED 將停止閃爍。

步驟 1



步驟 2



5秒

啟用/停用兒童鎖

長按「開機/待機」按鈕約 5 秒 (直至面板所有 LED 指示燈亮起並閃爍一次)，然後鬆開。

當啟用兒童鎖時，空氣清淨機會繼續運轉，但會鎖定轉數/模式按鈕。



5秒

濾網重設

超長時間按住「風扇轉數」按鈕約 15 秒 (直至面板所有 LED 指示燈第二次亮起並閃爍一次)，然後鬆開。

於汰換濾網後，需要在電器手動重設濾網。如果操作正確，紅色的濾網汰換指示燈將閃爍三次，然後消失。



15秒

恢復原廠預設值

超長時間按住「開機/待機」按鈕約 15 秒 (直至面板所有 LED 指示燈第二次亮起並閃爍四次)，然後鬆開。

於恢復原廠預設值後，以預設設定重新啟動的空氣清淨機將進入待機模式。



15秒

與 Blueair App 連線

與 Blueair App 連線可讓您從遠端控制空氣清淨機並監視濾網使用情況。此 App 為空氣清淨機提供了附加功能。

步驟 1

請從 App 商店或 Google Play 下載 Blueair App。

步驟 2

開啟應用程式。建立或登入您的 Blueair 帳戶。

步驟 3

按一下「產品連線」並選擇 Blue。按照說明完成應用程式配對。

首次連線提示

確保開啟您的空氣清淨機。Wi-Fi 指示燈閃爍即表示裝置可與您的應用程式配對。



首次配對需要藍牙。首次配對需開啟手機藍牙並將手機保持在空氣清淨機 1 公尺範圍內。



將空氣清淨機置於 Wi-Fi 路由器 4.5 公尺範圍內，以保持最佳連線效果。



確保您使用的不是隱藏的 Wi-Fi 網路。使用 Blueair App 時應停用 VPN (虛擬私人網路)。



這款空氣清淨機只能與 2.4 GHz Wi-Fi 連線。如果您使用的是雙頻 Wi-Fi 路由器，請務必選擇 2.4GHz。

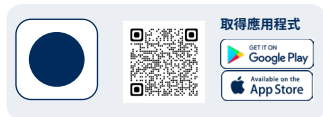

維護資訊

重要訊息！維護前務必關閉空氣清淨機並斷開電源。

汰換濾網

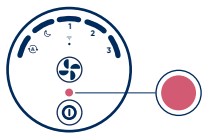

當需要汰換主濾網時，空氣清淨機指示燈會亮紅色。這種情況會在電器運行 6 到 9 個月之間發生，取決於使用情況和空氣品質狀況。

步驟 1

關閉空氣清淨機，然後拔下電源插頭。逆時針旋轉頂部解鎖、抬高並取出。

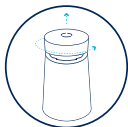

步驟 2

拆下纖維前置濾網和消音器。



步驟 3

透過濾網手把拉出舊濾網，然後換入新濾網。在將新濾網插入電器之前，請務必拆除塑膠包裝。

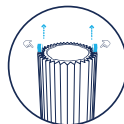

步驟 4

將消音器放回濾網頂部。將纖維前置濾網向上拉到濾網和消音器上方。(請確保皮革標籤位於纖維前置濾網的上側。)



步驟 5

將頂部轉回原位並插入空氣清淨機。

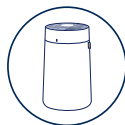

步驟 6

重要訊息！重新開啟空氣清淨機，按下「風扇轉數」按鈕 15 秒重設濾網汰換指示燈。(直至面板所有 LED 指示燈第二次亮起並閃爍一次)。然後鬆開。



清潔可水洗前置濾網

當發現粉塵或髒污時，請定期清潔前置濾網。用軟刷配件清潔纖維外部。若前置濾網需要深度清潔，需依照前置濾網標籤的說明進行清洗，並懸掛晾乾。

步驟 1

關閉空氣清淨機並拔下電源插頭。
逆時針旋轉頂部解鎖並取出。

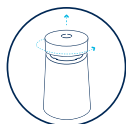

步驟 2

從消音器和主濾網取下纖維前置濾網。



步驟 3

根據纖維前置濾網標籤的說明進行清洗。



步驟 4

將乾淨的前置濾網拉回消音器和主濾網上方。



步驟 5

請確保前置濾網的皮革標籤位於上部。



步驟 6

向下推動上筒，順時針旋轉鎖定。

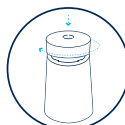

棄置與回收

這款空氣清淨機應按電子廢棄物加以回收。如果您對此空氣清淨機的棄置有任何疑問，請聯絡當地廢棄物管理部門了解最佳回收方式。



故障排除

問題	可能原因	試試這個
我的空氣清淨機的面板上有一個紅色圖圈。	是時候汰換主濾網了	1.根據本指南中的說明汰換濾網。 2.重置濾網壽命計時器：按下風扇轉速按鈕，直到紅燈熄滅 (15 秒)。
我的空氣清淨機噪音過大	設置在高速水準上的空氣清淨機會產生更多的噪音，因為其運行速度更快。 濾網上仍有塑膠密封	設置較低的風扇轉速。空氣清淨機應該更安靜。 1.根據本指南中的說明取下微粒與活性碳複合濾網。 2.確保已取下濾網的塑膠模。
我無法連接空氣清淨機	如果主濾網或前置濾網堵塞或髒污，引擎可能無法獲得足夠的風量，這樣可能會導致噪音等級升高。 在設置過程中，空氣清淨機距離手機和路由器過遠	拔下空氣清淨機的插頭，然後使用軟刷吸塵頭配件從外部吸除空氣清淨機及其纖維前置濾網。 清潔洗衣機中的纖維前置濾網。 當濾網汰換指示變為紅色時，更換主濾網。 1.在設置過程中，請確保您已打開安裝有 Blueair App 的智慧型手機，空氣清淨機和 WiFi 路由器處在同一房間內並且距離很近（遵循 App 的確切距離說明）。成功配對空氣清淨機后，您可以將其放置在所需位置。 2.確保您的空氣清淨機已插入並已通電。
	Blueair App 不是最新版本	打開您手機中的 App 商店，確保您擁有最新版本的 Blueair App
	路由器未打開或沒有連接 路由器未使用標準連接	在嘗試重新連接產品前確保以下信息正確： 1.網絡正常運行。 2.使用2.4Ghz網絡。 3.斷開VPN。
	藍牙已停用	確保手機設置藍牙已開啓
空氣清淨機連線中斷	臨時 WiFi 干擾 新的 WiFi 設置或路由器	如果空氣清淨機在幾分鐘後沒有自行重新連接： 1.打開 Blueair App 2.選擇空氣清淨機並前往產品設置 3.刪除空氣清淨機 4.返回首頁畫面並選擇「產品連線」。按照產品上的連線說明進行操作。
室內空氣品質沒有得到改善	室內空氣品質受到污染 空氣品質偵測器上覆蓋粉塵；顯示濃度錯誤	1.從牆壁插座上拔下電源線，等待約 30 秒 2.確保空氣清淨機背面的空氣品質偵測器周圍沒有物體或粉塵。 3.重新連接電源線 4.按下電源按鈕 如果使用空氣清淨機且空氣流通后空氣品質沒有得到改善，請聯絡我們。

有關更多故障排除提示，以及我們客戶支援團隊的聯絡方式，請查看 <https://www.blueair.com/tw> 上的支援頁面

상품명

모델 번호

Blue 3450i

3432111100

- Blue 공기청정기는 실내에서만 사용할 수 있는 전기제품으로 화재, 감전 또는 부상의 위험을 줄이기 위해 필요한 예방조치를 취하시기를 바랍니다
- 이 기기는 8세 이상의 어린이와 신체적, 감각적 또는 정신적 능력이 저하되었거나 경험과 지식이 부족한 사람이 기기의 안전한 사용에 관한 감독 또는 지시를 받고 이와 관련된 위험을 이해한 경우 사용할 수 있습니다.
- 어린이가 기기를 가지고 놀아서는 안 됩니다.
- 어린이가 감독 없이 청소 및 사용자 유지보수를 해서는 안 됩니다.
- 유지관리에 앞서 항상 기기 전원을 차단하십시오.
- 기기를 직접 열거나 수리하려고 시도하지 마십시오. 수리는 제조업체, 서비스 담당자 또는 이와 유사한 자격을 갖춘 사람이 정품 Blueair 부품을 사용해 실시해야 합니다.
- 전원 케이블과 전원 플러그가 손상되지 않도록 유의하십시오. 위험 요소를 예방하려면 손상된 전원 케이블의 교체는 언제나 반드시 제조업체, 서비스 담당자 또는 이와 유사한 자격을 갖춘 사람에게 맡겨야 합니다.
- 기기가 손상되거나 기능하지 않는 경우, 전원을 끄고 전원을 차단한 후 Blueair에 연락하십시오.
- 전원 플러그는 전원 소켓에 단단히 꽂혀 있어야 합니다.
- 기기를 전원 공급 장치에서 분리할 때, 전선 이 아닌 전원 플러그를 잡아당기십시오.
- Blueair 공기청정기와 함께 제공된 전원 케이블을 사용해 적합한 전기 콘센트에 단단히 꽂아주십시오.
- 연장 코드 또는 전원 스트립을 사용하지 마십시오. 기기에 부착된 정격 라벨을 참조하십시오.
- 어떤 식으로든 전원 플러그를 변경하지 마십시오. 플러그가 콘센트에 맞지 않는 경우 자격을 갖춘 전문가에게 연락하여 적절한 콘센트를 설치하십시오.
- 포함된 전원선은 해당 기기가 아닌 다른 것에 사용하지 마십시오.

- 물체가 공기 흡입구나 공기 배출구에 들어가거나 공기 흐름을 막지 않도록 주의하십시오. 감전이나 기기 손상을 유발할 수 있습니다.
- 기기 위 또는 기기와 접촉하여 물건을 두지 마십시오.
- 기기 위에 앉거나, 서거나, 기어오르거나 매달리지 마십시오.
- 전원 케이블을 포함해 기기를 가열된 표면이나 개방형 화로 등과 안전한 거리에 두십시오.
- 기기와 전원 케이블을 물과 기타 액체와 닿지 않게 하십시오.
- 기기와 전원 플러그를 살충제 및 탈취제와 같은 화학 물질로부터 멀리 두십시오.
기기는 바닥에 설치하십시오. 반드시 평평한 표면에 기기를 설치해야 합니다.
- 실외나 욕실, 세탁실 또는 수영장과 같은 습한 환경에서 기기를 사용하지 마십시오.

제품 맵

A 사용자 인터페이스

B 공기 배출구

C 공기 품질 표시등(AQI)

D 팬 모터

E 소음기

F 미세먼지 & 카본 필터

G 세척 가능한 패브릭 프리필터

공기 품질 상태(PM 2.5)

공기청정기에는 PM 2.5 수준의 미세먼지를 측정하는 입자 센서가 있습니다.

LED 표시등은 우수(파란색)에서 오염(빨간색)까지 5가지 색상으로 공기 품질 상태를 표시합니다.

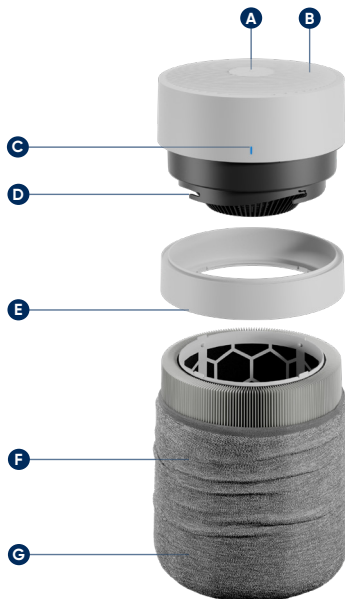

시작하기

- 1 켜기/대기 버튼
- 2 팬 속도 버튼

표시등

- 3 자동 모드
- 4 야간 모드(최저 속도 설정)
- 5 속도 1
- 6 속도 2
- 7 속도 3
- 8 필터 교체
- 9 Wi-Fi

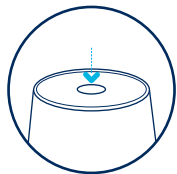
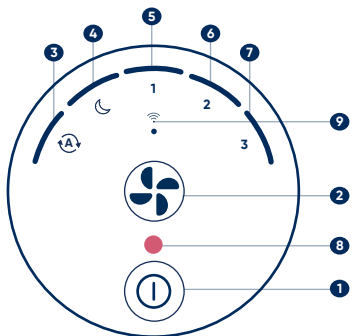

두 버튼 제어

켜기/대기 버튼을 눌러 공기청정기를 켭니다.

팬 속도 버튼을 눌러 모드와 팬 속도를 조절합니다.

이 공기청정기는 팬 속도가 총 4개입니다. 야간 모드는 속도가 가장 낮거나 가장 조용한 모드, 속도 3은 팬이 가장 빠릅니다.



자동 모드

실내 PM 2.5 레벨에 따라 팬 속도를 자동으로 조정하여 최적의 공기 품질을 보장합니다. 권장 설정.



야간 모드

팬 속도 최저 및 완전히 어두워진 조명.

1,2,3

팬 속도 1-2-3

인터페이스의 팬 속도 버튼을 눌러 수동으로 설정하거나 Blueair app을 통해 조정할 수 있는 팬 속도 레벨입니다.

팁 사용 방법

밝기 변경

팬 속도 버튼과 켜기/대기 버튼을 동시에 누릅니다.
3초 동안 유지합니다.

그런 다음 켜기/대기 버튼에 손가락을 대고 다른 손가락으로 팬 속도 버튼을 눌러 밝기를 조정합니다.

밝기가 가장 낮은 수준에 있으면 한 단계씩 증가합니다. 밝기가 가장 높은 수준에 있으면 한 단계씩 감소합니다.

1단계



2단계



Wi-Fi LED 끄기/켜기

기기를 처음 시작하면 Wi-Fi LED가 깜박여 기기를 페어링할 준비가 되었음을 알립니다.
기와 앱이 성공적으로 연결되면, Wi-Fi LED가 계속 켜져 있습니다.

제품을 연결하지 않을 경우 Wi-Fi LED가 꺼질 수 있습니다. 팬 속도 버튼을 약 5초 동안 길게 눌렀다가 놓습니다. Wi-Fi LED가 깜박임을 멈춥니다.



5초

안전 잠금 장치 활성화/비활성화

켜기/대기 버튼을 약 5초 동안 길게 누릅니다(인터페이스의 모든 LED가 켜지고 한 번 깜박일 때까지). 그런 다음 놓습니다.

안전 잠금 장치가 켜져 있으면 공기청정기는 계속 작동하지만 속도/모드 버튼은 잠깁니다.



5초

필터 초기화

켜기/대기 버튼을 약 15초 동안 길게 누릅니다(인터페이스의 모든 LED가 두 번째 켜지고 한 번 깜박일 때까지). 그런 다음 놓습니다.

필터를 교체한 후에는 기기에서 필터 초기화를 수동으로 수행해야 합니다. 올바르게 수행하면 빨간색 필터 교체 표시등이 세 번 깜박인 다음 사라집니다.



15초

공장 초기화

켜기/대기 버튼을 약 15초 동안 길게 누릅니다(인터페이스의 모든 LED가 두 번째 켜지고 한 번 깜박일 때까지). 그런 다음 놓습니다.

공장 초기화 후 기본 구성으로 공기청정기가 다시 시작되면 대기 모드로 전환됩니다.



15초

Blueair app에 연결

Blueair app에 연결하면 공기청정기를 원격으로 제어하고 필터 사용량을 모니터링할 수 있습니다. 앱은 공기청정기에 추가 기능을 제공합니다.

1단계

앱 스토어 또는 Google Play에서 Blueair app을 다운로드합니다.

2단계

앱을 엽니다. Blueair 계정을 만들거나 로그인합니다.

3단계

제품 연결을 클릭하고 Blue를 선택합니다. 지침에 따라 앱 페어링을 완료합니다.

처음 연결할 때 팁

공기청정기가 켜져 있는지 확인합니다. Wi-Fi 표시등이 깜박이면 앱과 페어링할 준비가 된 것입니다.



처음 페어링하려면 블루투스가 필요합니다. 초기 페어링을 위해 휴대전화의 블루투스를 켜고 공기청정기에서 3피트(1미터) 이내에 두십시오.



최적의 연결을 유지하려면 공기청정기를 라우터에서 (4.5미터) 이내에 두십시오.



숨겨져 있지 않은 Wi-Fi 네트워크를 사용하고 있는지 확인합니다. Blueair app을 사용하는 동안 VPN(가상 사설망)은 비활성화시켜 두시기 바랍니다.



이 공기청정기는 2.4GHz Wi-Fi에만 연결할 수 있습니다. 듀얼 밴드 Wi-Fi 라우터를 사용하는 경우 2.4GHz를 선택해야 합니다.



유지 보수 정보

중요! 유지 보수 전에 항상 전원을 끄고 전원 공급 장치에서 공기청정기 연결을 해제합니다.

필터 교체

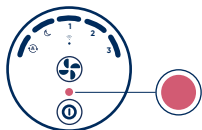

공기청정기 표시등이 빨간색으로 변하면 메인 필터를 교체할 때입니다. 이는 사용 및 공기 품질 조건에 따라 6~9개월 사이에 발생하도록 합니다.

1단계

공기청정기를 끄고 플러그를 뽑습니다. 상단부를 시계 반대 방향으로 돌려 잠금 해제한 뒤 분리합니다.

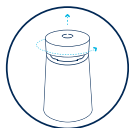

2단계

패브릭 프리필터와 소음기를 꺼냅니다.



3단계

필터 핸들을 사용하여 이전 필터를 빼내고 새 필터로 교체합니다. 제품에 새 필터를 삽입하기 전에 플라스틱 포장을 제거하십시오.

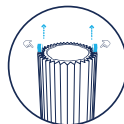

4단계

소음기를 필터 위에 다시 놓습니다. 필터와 소음기 위에 패브릭 프리필터를 끌어올립니다. (가죽 태그가 패브릭 프리필터 뒷면에 있는지 확인하십시오.)



5단계

상단부를 돌려 닫고 공기청정기 플러그를 꽂습니다.

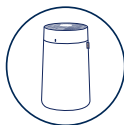

6단계

중요! 공기청정기를 다시 켜고 팬 속도 버튼을 15초 동안 눌러 필터 표시등을 초기화합니다. (인터페이스의 모든 LED가 두 번째로 켜지고 한 번 깜박일 때까지.) 그런 다음 놓습니다.



세척 가능한 프리필터 청소

먼지나 오물이 보이면 프리필터를 정기적으로 청소해야 합니다. 패브릭 프리필터 외부를 부드러운 솔 부착품으로 청소합니다. 프리필터를 더 깨끗하게 세척하려면, 프리필터 라벨의 지침에 따라 세탁기로 세척합니다. 널어서 건조합니다.

1단계

공기청정기를 끄고 플러그를 뽑습니다. 상단부를 시계 반대 방향으로 돌려 잠금을 해제한 뒤 분리합니다.

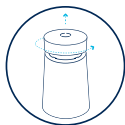

2단계

소음기와 메인 필터에서 패브릭 프리필터를 꺼냅니다.



3단계

프리필터 라벨의 지침에 따라 세탁합니다.



4단계

깨끗한 프리필터를 소음기와 메인 필터 위에 당깁니다.



5단계

가족 태그가 패브릭 프리필터 윗면에 있는지 확인하십시오.



6단계

상단 실린더를 아래로 밀고 시계 방향으로 돌려 잠급니다.

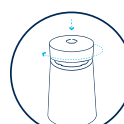

폐기 및 재활용

이 공기청정기는 전자 폐기물로 재활용해야 합니다. 이 공기청정기의 폐기와 관련하여 질문이 있는 경우 최선의 재활용 방법에 대해 지역 폐기물 관리에 문의하십시오.



문제 해결

문제	잠재적 원인	이렇게 해 보세요
공기청정기 패널에 빨간색 원이 있습니다.色圓圈。	메인 필터를 교체할 시기입니다	1. 이 안내서의 지침에 따라 필터를 변경합니다. 2. 필터 수명 타이머 재설정: 빨간색 표시등이 사라질 때까지 팬 속도 버튼을 누릅니다(15초).
공기청정기 소음이 너무 심해요	공기청정기가 고속으로 설정되면, 더 빠른 속도로 작동하기 때문에 소음이 더 많이 발생합니다.多的噪音, 因為其運行速度更快。 플라스틱 씰링이 여전히 필터에 있습니다	팬 속도를 낮추십시오. 공기청정기는 더 조용해야 합니다. 1. 이 안내서의 지침에 따라 미세먼지 및 카본 필터를 제거합니다. 2. 필터에서 플라스틱 커버가 제거되었는지 확인합니다.
공기청정기를 연결할 수 없습니다	메인 필터 또는 프리필터가 막혔거나 더러워지면 엔진에 충분한 공기가 공급되지 않아 소음 수준이 증가할 수 있습니다.	공기청정기 플러그를 뽑고 부드러운 솔로 공기청정기와 패브릭 프리필터를 외부에서 진공청소기로 청소합니다. 세탁기의 패브릭 프리필터를 청소합니다. 필터 표시등이 빨간색으로 변하면 메인 필터를 교체합니다.
공기청정기를 연결할 수 없습니다	설정하는 동안 공기청정기가 전화기 및 라우터에서 너무 멀리 떨어져 있습니다	1. 설정하는 동안 스마트폰에서 Blueair App이 열려있고, 공기청정기 및 WiFi 라우터가 같은 방에 있는지, 가까운 거리에 있는지 확인합니다. (정확한 거리는 앱을 참조하십시오.) 공기청정기를 성공적으로 페어링했다면, 원하는 위치에 설치할 수 있습니다. 2. 공기청정기가 전원에 연결되어 있고 켜져 있는지 확인합니다.
공기청정기를 연결할 수 없습니다	Blueair App이 최신 버전이 아닙니다	휴대전화에서 앱 스토어를 열고 최신 Blueair App 버전이 있는지 확인합니다
공기청정기를 연결할 수 없습니다	라우터가 켜져 있지 않거나 연결되어 있지 않습니다 라우터가 표준 연결을 사용하고 있지 않습니다	제품을 다시 연결하기 전에 다음 사항을 확인하십시오. 1. 인터넷이 현재 실행 중입니다. 2. 2.4GHz 네트워크를 사용하고 있습니다. 3. VPN 비활성화
공기청정기를 연결할 수 없습니다	블루투스가 비활성화되었습니다	스마트폰 설정에서 Bluetooth가 활성화되어 있는지 확인합니다
공기청정기 연결이 끊겼습니다	일시적인 WiFi 장애 새 WiFi 설정 또는 라우터	공기청정기가 몇 분이 지나도 자동으로 다시 연결되지 않는 경우: 1. BlueairApp을 엽니다 2. 공기청정기를 선택하고 제품 설정으로 이동합니다 3. 공기청정기를 삭제합니다 4. 홈 화면으로 돌아가서 "제품 연결"을 선택합니다. 제품의 연결 지침을 따릅니다.
실내 공기 청정도가 향상되지 않고 있습니다	실내 공기 청정도가 오염되었습니다 공기 품질 감지 센서에 먼지가 많고 잘못된 수 준을 표시합니다	1. 변형 콘센트에서 전원 케이블을 분리하고 약 30초간 기다립니다. 2. 공기청정기 뒤쪽에 있는 공기 품질 감지 센서 주변에 이물질이나 먼지가 없는지 확인합니다. 3. 전원 케이블을 다시 연결합니다 4. 전원 버튼을 누릅니다 공기청정기 사용과 환기가 공기 품질이 개선되지 않을 경우, 연락 부탁드립니다.

자세한 문제 해결 방법이 궁금하거나, 고객 지원팀에 문의하려면 www.blueair.com의 지원 페이지를 참고해 주십시오

رقم الموديل

اسم المنتج

3432111100

Blue 3450i

- هي أجهزة كهربائية تصلح للاستخدام في الأماكن المغلقة فقط، يُرجى اتخاذ التدابير اللازمة لتقليل خطر حدوث حريق أو Blueair أجهزة تنقية الهواء من صدمة كهربائية أو إصابة ما
- يمكن للأطفال ممّن تتراوح أعمارهم بين 8 سنوات فما فوق ومّن يعانون من ضعفٍ في القدرات الجسدية أو الحسية أو العقلية أو نقص الخبرة والمعرفة استخدام هذا الجهاز إذا تم إرشادهم أو إخطارهم بإرشادات استخدام الجهاز بأمان وإطلاعهم على المخاطر التي ينطوي عليها
- لا يُسمح للأطفال باللعب بالجهاز
- لا يُسمح للأطفال بتنظيف الجهاز أو إجراء صيانة المستخدم دون إشراف
- أفضل الجهاز دائماً عن مصدر الطاقة قبل الصيانة
- Blueair لا تحاول فتح الجهاز أو خدمته بنفسك. لا تنفذ الخدمة إلا من قِبَل الشركة المصنّعة، أو وكيل الخدمة، أو الموظفين المؤهلين بالمنزل لاستخدام قطع غيار الأصلية فقط
- تأكد من عدم تعرض كبل الطاقة وقابس الطاقة لخطر التلف. لتجنب المخاطر، يجب دائماً استبدال كبل الطاقة التالف من قِبَل الشركة المصنّعة، أو وكيل الخدمة، أو شخص مؤهل مماثل
- Blueair إذا تلف الجهاز أو تعطل، فأوقف تشغيله وافصله عن مصدر الطاقة واتصل بشركة
- أدخل قابس الطاقة بإحكام في مقبس الكهرباء
- عند فصل الوحدة عن مصدر الطاقة، لا تسحب سلك الطاقة، بل اسحب قابس الطاقة بدلاً من ذلك
- من أجل التوصيل بالكهرباء مباشرةً، وثبته بإحكام في منفذ تيار كهربائي مناسب Blueair استخدم كبل الطاقة الذي يأتي مع جهاز تنقية الهواء من
- لا تستخدم سلك تمديد أو موصل تيار. ارجع إلى ملصق التصنيف على جهازك
- لا تغيّر قابس الطاقة بأي شكل من الأشكال. إذا لم يكن القابس مناسباً للمأخذ، فاتصل بالموظفين المؤهلين لتركيبة مأخذ التيار المناسب
- لا تستخدم سلك الطاقة المرفق لأي شيء آخر غير الجهاز
- لا تسمح للأشياء بالدخول أو سد مداخل الهواء ومنافذه حيث قد يتسبب ذلك في حدوث صدمة كهربائية أو إتلاف الجهاز
- لا تضع أي أجسام فوق الجهاز أو أمامه مباشرةً
- لا تجلس على الجهاز، أو تقف عليه، أو تتسلقه، أو تتدلى منه
- أبعد الجهاز، بما في ذلك كبل الطاقة، بمسافة آمنة عن الأسطح الساخنة والنيرون المكشوفة

- أبعد الجهاز وقابس الطاقة عن الماء والسوائل الأخرى
- أبعد الجهاز وقابس الطاقة عن المواد الكيميائية مثل المبيدات الحشرية ومزيلات الروائح
- ضع الجهاز على الأرض. لا يد من وضع الجهاز على سطح مستقر
- لا تستخدم الجهاز في الأماكن الخارجية المفتوحة أو في البيئات الرطبة، مثل الحمامات أو غُرَف الغسيل أو حمامات السباحة

مرشح أولي نسيجي قابل للغسل **G**

محرك المروحة **D**

واجهة المستخدم **A**

خافض الصوت **E**

مخرج الهواء **B**

مرشح الجسيمات والكربون **F**

مؤشر جودة الهواء (AQI) **C**

حالة جودة الهواء (الجسيمات 2.5)

يحتوي جهاز تنقية الهواء على مستشعر جسيمات لقياس مستوى الجسيمات الدقيقة (الجسيمات 2.5). حالة جودة الهواء من خلال 5 ألوان بداية من LED يعرض مؤشر ممتاز (باللون الأزرق) وصولاً إلى ملوث (باللون الأحمر).

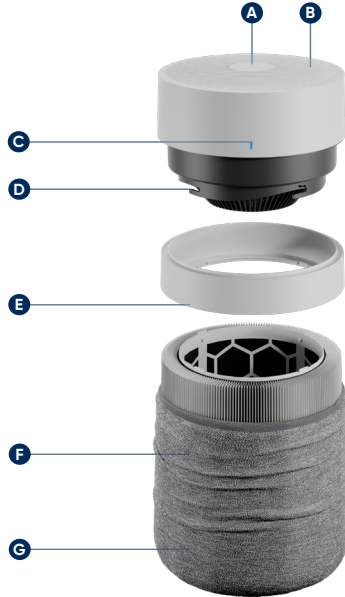

المؤشرات

- 3 الوضع التلقائي
- 4 (الوضع الليلي (أقل إعداد للسرعة
- 5 السرعة 1
- 6 السرعة 2
- 7 السرعة 3
- 8 استبدال المرشح
- 9 Wi-Fi

1 زر التشغيل/الاستعداد

2 زر سرعة المروحة

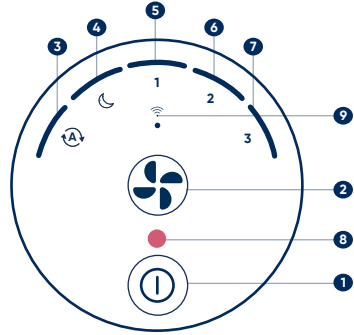

التحكم بزّرين

اضغط على زر التشغيل/الاستعداد من أجل تشغيل جهاز تنقية الهواء.
اضبط الوضع وسرعة المروحة باستخدام زر سرعة المروحة.
يحتوي جهاز تنقية الهواء إجمالاً على أربع سرعات للمروحة - الوضع الليلي هو الأقل تنسيباً في الضوضاء/الأكثر هدوءاً، بينما السرعة الثالثة هي الأعلى.
سينهم.

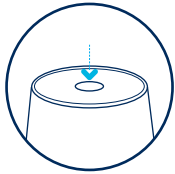

الوضع التلقائي

يضيء سرعة المروحة تلقائياً استناداً إلى مستويات الجسيمات 2.5 داخل المنزل بهدف توفير جودة هواء مثالية. إعدادات مُوصى بها.



الوضع الليلي

أقل سرعة للمروحة مع أضواء خافتة تماماً.

1,2,3

سرعات المروحة 1-2-3

مستويات سرعة المروحة التي يمكنك ضبطها يدوياً بالضغط على زر سرعة المروحة من الواجهة أو عبر تطبيق Blueair.



نصائح حول كيفية الاستخدام

تفعيل/تعطيل قفل التأمين ضد عبث الأطفال

اضغط مطولاً على زر التشغيل/الاستعداد لمدة 5 ثوانٍ تقريباً الموجودة في الواجهة LED (إلى أن تضيء جميع مصابيح وتومض مرة واحدة). ثم حرزه

عند تشغيل قفل التأمين ضد عبث الأطفال، يستمر جهاز تنقية الهواء في العمل ولكن مع قفله لزر السرعة/الوضع



ثواني 5

الخطوة 1

تغيير مستوى السطوع

اضغط على زر سرعة المروحة وزر التشغيل/الاستعداد في نفس الوقت.
اضغط مطولاً لمدة ثلاث ثوانٍ

وبينما أنت مستمر في الضغط بإصبعك على زر التشغيل/الاستعداد، اضغط على زر سرعة المروحة لإبصاع الآخر لضبط مستوى السطوع



الخطوة 2

في حال كان مستوى السطوع في أدنى مستوى له، فسيزداد بمقدار مستوى واحد، في حال كان مستوى السطوع في أعلى مستوى له، فسيقل بمقدار مستوى واحد



إعادة ضبط المرشح

اضغط مطولاً على زر سرعة المروحة لمدة 15 ثانية تقريباً (إلى أن الموجودة في الواجهة للمرة الثانية LED تضيء جميع مصابيح وتومض مرة واحدة). ثم حرزه

بعد استبدال المرشح، يلزم إجراء إعادة ضبط المرشح يدوياً على الجهاز. في حال قمت بذلك على النحو الصحيح، فسوف يومض المؤشر الأحمر الخاص باستبدال المرشح ثلاث مرات ثم يختفي



ثواني 15

Wi-Fi الخاص بالـ LED تشغيل/إيقاف تشغيل مؤشر

الخاص بالـ LED عند بدء تشغيل الجهاز لأول مرة، سيومض مؤشر في إشارة إلى أن الجهاز جاهز للإقران Wi-Fi الخاص بالـ LED بعد توصيل الجهاز بالتطبيق بنجاح، سيبقى مؤشر ثابتهً Wi-Fi بالـ

Wi-Fi إذا اخترت عدم توصيل المنفذ، فيمكن إيقاف تشغيل مؤشر سرعة المروحة ((Fan Speed اضغط لفترة طويلة على زر LED. عن Wi-Fi لمدة 5 ثوانٍ تقريباً ثم حررها. سوف يتوقف مؤشر



ثواني 5

الوميض

عنصراً لطبخ قداع|

اضغط مطولاً على زر سرعة التشغيل/الاستعداد لمدة 15 0 الموجودة في الواجهة LED ثانية تقريباً (إلى أن تضيء جميع مؤشرات الواجهة للمرة الثانية وتومض أربع مرات). ثم حرزه

بعد إعادة ضبط المنتعج، سيتحوّل جهاز تنقية الهواء بالتكوين الافتراضي بعد إعادة التشغيل إلى وضع الاستعداد



ثواني 15

Blueair الاتصال بتطبيق

إمكانية التحكم في جهاز تنقية الهواء عن بُعد ومراقبة استخدام المرشح. يوفر التطبيق ميزات إضافية لجهاز تنقية الهواء Blueair يمنحك الاتصال بتطبيق

الخطوة 1

أو App store من متجر Blueair قم بتنزيل تطبيق
متجر Google play.

الخطوة 2

أو سجل Blueair افتح التطبيق. قم بإنشاء حساب على
دخولك فيه.

الخطوة 3

اتبح التعليمات لإكمال Blue. انقر فوق توصيل المنتج وحدد
عملية الاقتران مع التطبيق

نصائح حول إجراء عملية الاتصال لأول مرة

تأكد من تشغيل جهاز تنقية الهواء.
فإنه Wi-Fi. بمجرد أن يويض مؤشر الـ
يصبح جاهزاً للاقتران مع التطبيق.



من Bluetooth يلزم استخدام تقنية
أجل الاقتران لأول مرة
في هاتفك Bluetooth شغل تقنية
وأيق هواتفك على مسافة لا تزيد عن 3
أقدام من جهاز تنقية الهواء عند إجراء
عملية الاقتران لأول مرة.



أيق جهاز تنقية الهواء على مسافة لا
تزيد عن 15 قدمًا من جهاز توجيه
للحفاظ على اتصال مثالي Wi-Fi الـ



غير Wi-Fi تأكد من استخدامك شبكة
مخفية يمكن العثور عليها
الشبكة) VPN يلزم تعطيل الـ
الافتراضية الخاصة) أثناء استخدام
تطبيق Blueair



لا يتصل جهاز تنقية الهواء إلا بشبكة
سرعتها 2.4 جيجاهرتز Wi-Fi
Wi-Fi إذا كنت تستخدم جهاز توجيه
مزدوج النطاق، فتأكد من تحديد 2.4
جيجاهرتز.



وادع لصحاح
قربططال!

GET IT ON
Google Play

Available on the
App Store

معلومات الصيانة

مهم! أوقف تشغيل جهاز تنقية الهواء وافصله عن مصدر الطاقة قبل إجراء الصيانة

تغيير المرشح لديك

عند تحوّل ضوء مؤشر جهاز تنقية الهواء إلى اللون الأحمر، فذلك يعني أنه قد حان وقت تغيير المرشح الرئيسي. وهو ما سيحدث خلال فترة تتراوح بين 6 و 9 أشهر من التشغيل حسب الاستخدام وظروف جودة الهواء لديك

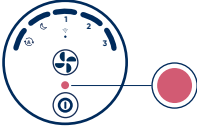

الخطوة 3

استخدم مقابض المرشح لإزالة المرشح القديم واستبداله بآخر جديد. تأكد من إزالة الغلاف البلاستيكي قبل وضع المرشح الجديد في الجهاز

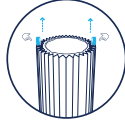

الخطوة 2

أزل المرشح الأولي النسيجي وخافض الصوت



الخطوة 1

أوقف تشغيل جهاز تنقية الهواء وافصل القابض عن مصدر الطاقة. قم بتدوير الجزء العلوي عكس اتجاه عقارب الساعة لإلغاء القفل، ثم ارفعه لإزالته

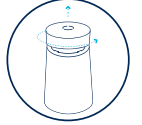

الخطوة 6

مهم! شغل جهاز تنقية الهواء مرة أخرى وأعد ضبط مؤشر المرشح من خلال الضغط على زر سرعة المروحة لمدة 15 ثانية (LED حتى تنضيء جميع مؤشرات الخاصة بالواجهة للمرة الثانية وتومض مرة واحدة). ثم حرزه



الخطوة 5

قم بلف الجزء العلوي مرة أخرى وتوصيل جهاز تنقية الهواء

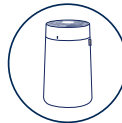

الخطوة 4

ضع خافض الصوت مرة أخرى في الجزء العلوي من المرشح. اسحب المرشح الأولي النسيجي إلى أعلى فوق المرشح وخافض الصوت. (يُرجى التأكد من أن العلامة الجلدية موجودة على الجانب العلوي من المرشح الأولي النسيجي)

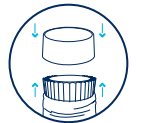

تنظيف المرشح الأولي القابل للغسل

تنظف المرشح الأولي بانتظام بمجرد أن ترى أن هناك غبارًا أو أوساخًا قد تراكمت عليه. نظف السطح الخارجي للسيج بالفريشة الناعمة الملحقة. إذا احتاج المرشح الأولي إلى تنظيف أكبر، فاغسله وفقًا للتعليمات الموجودة على ملصق المرشح الأولي
علِّقه حتى يجف.

الخطوة 1

أوقف تشغيل جهاز تنقية الهواء
وأفضل القابس عن مصدر الطاقة
قم بتدوير الجزء العلوي عكس
اتجاه عقارب الساعة لإلغاء القفل،
ثم قم بإزالته.

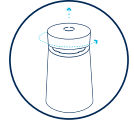

الخطوة 2

أزل المرشح الأولي النسيجي من
خافض الصوت والمرشح الرئيسي.



الخطوة 3

اغسله وفقًا للتعليمات المدونة
على ملصق المرشح الأولي
النسيجي.



الخطوة 4

رّب المرشح الأولي التنظيف مرة
أخرى على خافض الصوت والمرشح
الرئيسي.



الخطوة 5

يُرجى التأكد من أن اللسان
الجلدي للمرشح الأولي فوق
الجزء العلوي.

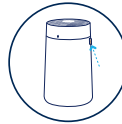

الخطوة 6

ادفع الأسطوانة العلوية إلى
الأسفل، ثم قم بتدويرها في
اتجاه عقارب الساعة لإحكام
قفلاها.

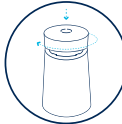

التخلص من المنتج وإعادة تدويره

يجب إعادة تدوير جهاز تنقية الهواء هذا باعتباره نفايات إلكترونية. إذا كانت لديك أي أسئلة بخصوص التخلص من جهاز تنقية الهواء، فُرجى الاتصال بإدارة النفايات المحلية للتعرف على أفضل طريقة لإعادة التدوير.



استكشاف الأخطاء وإصلاحها

إصدار	سبب محتمل	جرب هذا
توجد دائرة حمراء على لوحة جهاز تنقية الهواء الخاص بي	حان وقت تغيير المرشح الرئيسي	<ol style="list-style-type: none">غُيّر المرشح وفقًا للتعليمات الواردة في هذا الدليلأعد ضبط مؤقت عمر المرشح؛ اضبط على زر سرعة المروحة لأسفل حتى يخففي الضوء الأحمر (قائبة 15)
يُصدر جهاز تنقية الهواء الخاص بي الكثير من الضوضاء	تنتج أجهزة تنقية الهواء التي يتم ضبطها على مستوى عالي السرعة المزيد من الضوضاء لأنها تعمل بمعدلات أسرع	اضبط المروحة على سرعة أقل. يجب أن يكون جهاز تنقية الهواء أكثر هدوءًا
	لا يزال الختم البلاستيكي على المرشح	<ol style="list-style-type: none">أزل مرشح الجسيمات والكربون وفقًا للتعليمات الواردة في هذا الدليلتأكد من إزالة الغطاءالبلاستيكي من المرشح
	إذا كان المرشح الرئيسي أو المرشح الأولي مسدودًا أو متسخًا، فقد لا يحصل المحرك على تدفق هواء كافي، مما قد يؤدي إلى زيادة مستويات الضوضاء	افصل جهاز تنقية الهواء ونظف جهاز تنقية الهواء ومرشح النسيج الأولي الخاص به من الخارج باستخدام الفرشاة الناعمة المصحقة نظف مرشح النسيج الأولي في الغسالة استبدل المرشح الرئيسي عندما يتحول مؤشر المرشح إلى اللون الأحمر
لا يمكنني توصيل جهاز تنقية الهواء الخاص بي	جهاز تنقية الهواء بعيد جدًا عن هاتفك وجهاز التوجيه أثناء الإعداد	<ol style="list-style-type: none">على هاتفك الذكي، وجهاز تنقية الهواء الخاص بك وجهاز Blueair تأكد من فتح تطبيق في نفس الغرفة وعلى مسافة قريبة أثناء الإعداد (التيح التطبيق للحصول على WiFi توجيه التعليمات المتعلقة بالمسافة الدقيقة). بمجرد إقران جهاز تنقية الهواء الخاص بك بنجاح، يمكنك وضعه في الموقع الذي تريدهتأكد من توصيل جهاز تنقية الهواء وتشغيله
	غير محدث Blueair تطبيق	افتح متجر التطبيقات في هاتفك وتأكد من أن لديك أحدث إصدار من تطبيق Blueair
	جهاز التوجيه ليس قيد التشغيل أو غير متصل جهاز التوجيه لا يستخدم اتصالاً قياسيًا	تأكد مما يلي قبل محاولة توصيل منتج مرة أخرى <ol style="list-style-type: none">الانترنت قيد التشغيل حالًاأنت تستخدم شبكة 2.4 جيجا هرتزقم بإلغاء تنشيط VPN
	تم إلغاء تنشيط Bluetooth	في إعدادات هاتفك الذكي Bluetooth تأكد من تمكين

إصدار	لمتحمّل الـ ب ب س ل ا	أذه برج
جهاز تنقية الهواء الخاص بي فقد الاتصال	المؤقتة WiFi اضطرابات الجديدة أو جهاز توجيه WiFi إعدادات	إذا لم يعد جهاز تنقية الهواء الاتصال من تلقاء نفسه بعد بضع دقائق افتح تطبيق Blueair 1. حدد جهاز تنقية الهواء الخاص بك وانتقل إلى إعدادات المنتج احذف جهاز تنقية الهواء ارجع إلى الشاشة الرئيسية وحدد "توصيل المنتج". اتبع تعليمات الاتصال الموجودة على المنتج.
جودة الهواء الداخلي لا تتحسن	تلوثت جودة الهواء الداخلي مستشعرات جودة الهواء مفرطة وتُظهر مستويات غير صحيحة	افصل كبل الطاقة عن مقبس الحائط وانتظر حوالي خمس ثوانٍ قبل إعادة توصيل كبل الطاقة. تأكد من عدم وجود أجسام أو غبار حول مستشعرات جودة الهواء في الجزء الخلفي من جهاز تنقية الهواء. أعد توصيل كبل الطاقة اصغط على زر الطاقة إذا لم تتحسن جودة الهواء باستخدام جهاز تنقية الهواء وبالتهوية، فُرجى الاتصال بنا.

www.blueair.com

Blueair AB

Karlavägen 108
115 26 Stockholm
Sweden
Tel: +46 8 679 45 00
info@blueair.se

Blueair AB Middle East

Jafza One, Office No. AB1503
Jebel Ali Free Zone
P.O. Box No. 263947
Dubai, United Arab Emirates
Tel: +971 (4) 8821244
salesme@blueair.se

Blueair Inc.

125 S Clark
Suite 2000 Chicago, IL.
60603 USA
Tel: +1 888 258 3247
info@blueair.com

Blueair (Shanghai) Trading Co. Ltd.

Room 1001, City Gateway
No. 398 North Caoxi Road
Xuhui Distr, Shanghai,
China
Tel: 400 006 9693
info@unilever-le.com

Blueair Asia Ltd.

Unit D&E, 20/F, MG Tower,
133 Hoi Bun Road, Kwun
Tong, Kowloon, Hong Kong
Tel: +852 2345 8988
blueairasia@blueair.se



0110657001